

Technische Daten:

Werkstoff: Edelstahl 1.4301
Anwendungsbereiche: Niederdruck, hohe Korrosionsschutzanforderungen

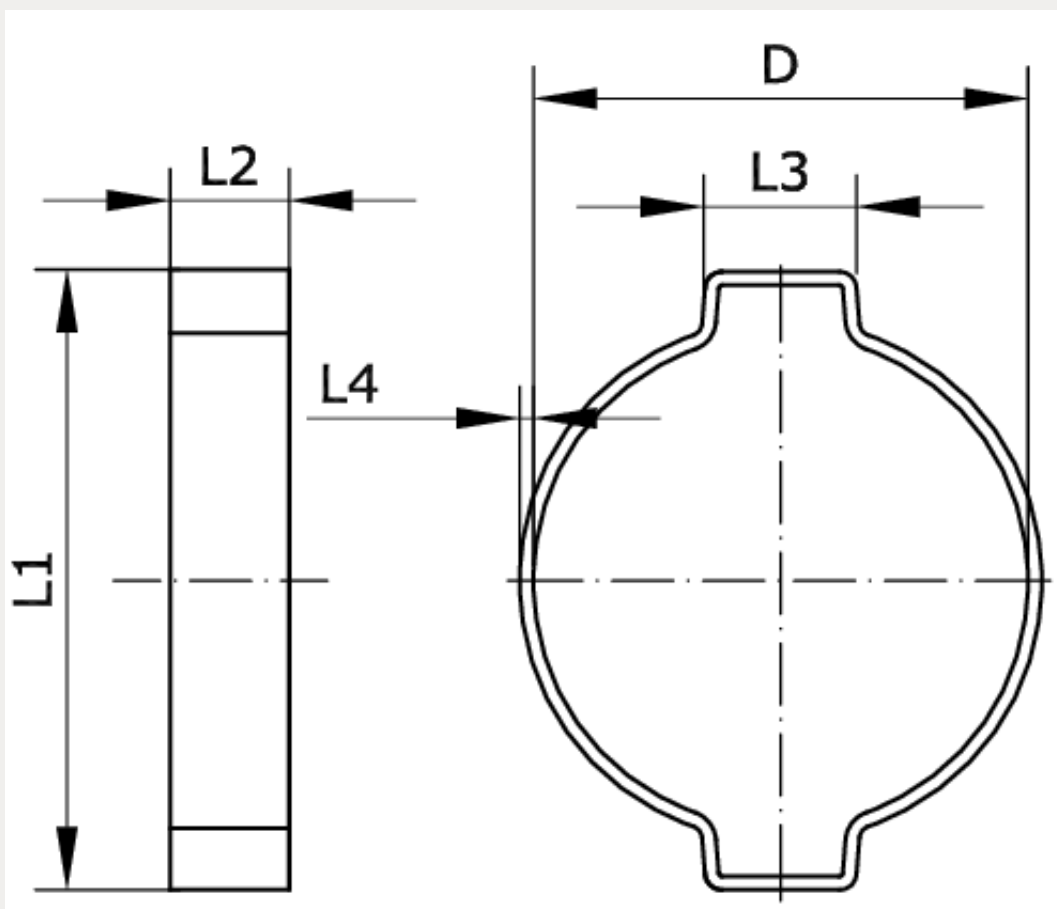

Artikelnummer	Spannbereich	L1	L2
260718	18 – 21	28,5	8

L3	L4	D
7,9	1	21,5