

Technische Daten:

Werkstoff Band:	Edelstahl 1.4301
Werkstoff Innenring:	Edelstahl 1.4310
Anwendungsbereiche:	Niederdruck, empfindliche Schläuche, hohe Korrosionsschutzanforderungen

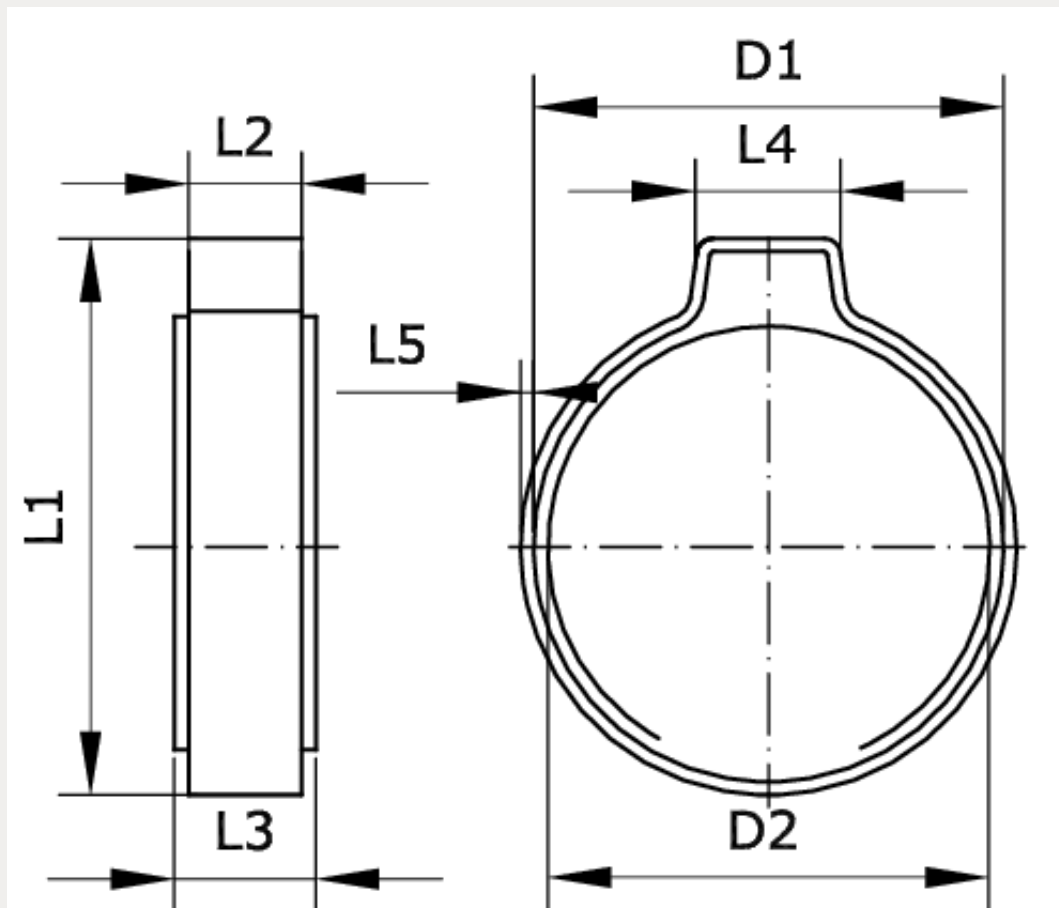

Artikelnummer	Spannbereich	L1	L2
260750	12,5 – 14,5	19,5	7
L3	L4	L5	D1
8,8	8	1	15,3
D2			
14,5			