

Technische Daten:

Werkstoff Band:	Edelstahl 1.4301
Werkstoff Gehäuse:	Edelstahl 1.4301
Werkstoff Schraube:	Edelstahl 1.4301
Anwendungsbereiche:	Mitteldruck, besonders geeignet für den Außenbereich
Normen:	nach DIN 3017, RoHs-konform

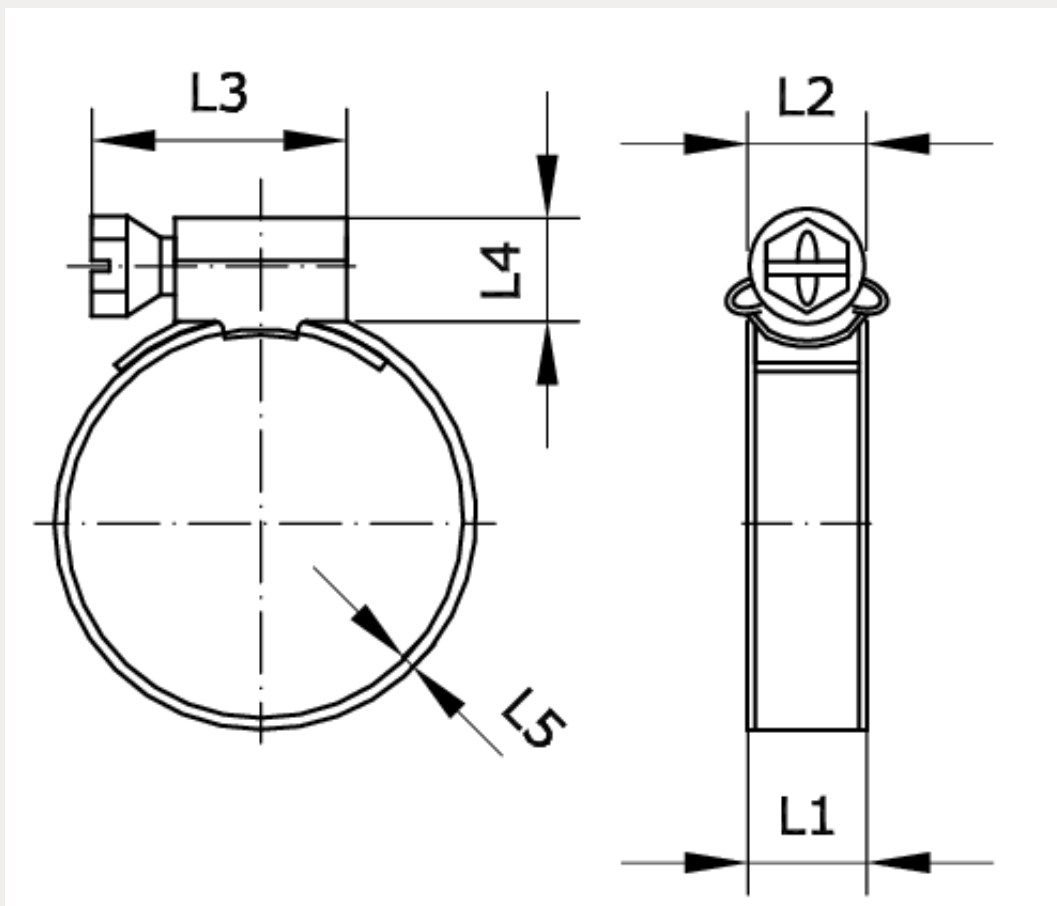

Artikelnummer	Spannbereich	L1	L2
260807	16 – 27	9	14
L3	L4	L5	Anzugsmoment
23,6	10	0,7	350 Ncm