

Technische Daten:

Werkstoff:
geeignet für:

Edelstahl 1.4401
Abschlussdeckel

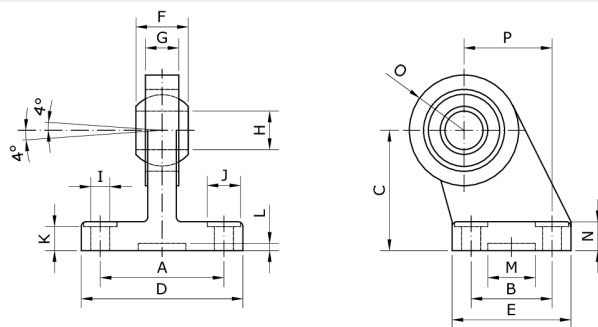

Artikelnummer	Typ	Zylinder-Ø	A
273279	LBICR-S-050	50	50 JS14
B	C	D	E
30 JS14	45 JS15	65	45
F	G	H	I
21 0 bis -0,1	15	Ø 16 H7	Ø 9 H13
J	K	L	M
Ø 15 H13	10,5 0 bis +0,5	3	Ø 20
N	O	P	für Zylinder
12	20	33 JS15	DIN ISO 15552