

Technische Daten:

Werkstoff:
geeignet für:

Edelstahl 1.4401
Abschlussdeckel

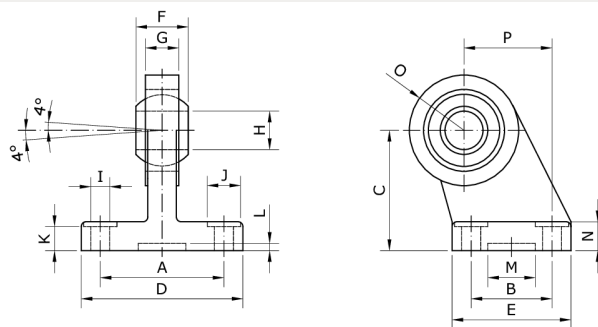

Artikelnummer	Typ	Zylinder-Ø	A
273281	LBICR-S-080	80	66 JS14
B	C	D	E
40 JS14	63 JS15	86	60
F	G	H	I
25 0 bis -0,1	18	Ø 20 H7	Ø 11H13
J	K	L	M
Ø 18 H13	11,5 0 bis +0,5	3	Ø 20
N	O	P	für Zylinder
14	27	47 JS15	DIN ISO 15552